

ENTRE/MATIC



Bramy garażowe segmentowe Normstahl.

Po prostu pasują.

www.normstahl.pl

BRAMA NA ŚWIAT BRAMĄ DO DOMU.

Właśnie dlatego powinna ona idealnie pasować do Państwa osobowości i otoczenia. Niezależnie od charakteru.

Kwestia stylu. Nieważne, czy chodzi o dom na wsi, willę w mieście, budynek z muru pruskiego, bungalow czy budynek z drewna: Państwa dom ma własny styl, który zaakcentuje odpowiednio dopasowana brama garażowa. Brama Entrematic doskonale podkreśli ogólny efekt otoczenia mieszkalnego. Piękny widok: dla Państwa i wszystkich wokół.





Bramy garażowe segmentowe Normstahl.

Po prostu pasują.

SZEROKA, DYSKRETNA I NOWOCZESNA.

Brama segmentowa górna Normstahl Superior+ 42



- Model: Flair
- Gładka powierzchnia
- Szary metalik (zbliżony do DB 703)
- Automatyczna, z napędem Magic
- Optymalna izolacja dzięki panelom o grubości 42 mm
- Maksymalna ochrona dzięki ostionie szyn i rolek jezdnych oraz sprężyn
- Wysoka odporność antywyważeniowa (certyfikowana wg. NEN 5096), rozwiązanie opcjonalne
- Automatyczna wentylacja garażu dzięki uszczelce podłogowej ze szczelinami wentylacyjnymi





Bramy garażowe segmentowe Normstahl.

Po prostu pasują.

W STYLU WIEJSKIM, KLASYCZNA I ELEGANCKA.

Brama segmentowa górna
Normstahl Superior 42



- Model: Classic
- Powierzchnia w wersji brillant
- Biały komunikacyjny (zbliżony do RAL 9016)
- Automatyczna, z napędem Magic
- Optymalna izolacja dzięki panelom o grubości 42 mm
- Maksymalna ochrona dzięki ostionie szyn i rolek jezdnych oraz sprężyn
- Wysoka odporność antywyważeniowa (certyfikowana wg. NEN 5096), rozwiązanie opcjonalne
- Automatyczna wentylacja garażu dzięki uszczelce podłogowej ze szczelinami wentylacyjnymi
- Czarna metalowa klamka o nowoczesnym wzornictwie





Bramy garażowe segmentowe Normstahl.

Po prostu pasują.

WYGODNA, FANTAZYJNA I NATURALNA.

Brama segmentowa górna
Normstahl Superior 42



- Model: Line
- Powierzchnia o teksturze woodgrain
- Złoty dąb 060
- Automatyczna, z napędem Magic
- Optymalna izolacja dzięki panelom o grubości 42 mm
- Maksymalna ochrona dzięki osłonie szyn i rolek jezdnych oraz sprężyn
- Wysoka odporność antywyważeniowa (certyfikowana wg. NEN 5096), rozwiązanie opcjonalne
- Automatyczna wentylacja garażu dzięki uszczelce podłogowej ze szczelinami wentylacyjnymi





Bramy garażowe segmentowe Normstahl.

Po prostu pasują.

EKSTRAWAGANCKA, NOWOCZESNA I PRZEMYSŁANA.

Brama segmentowa górna
Normstahl Superior+ 42



- Model: Style
- Gładka powierzchnia
- Szary antracyt (zbliżony do RAL 7016)
- Obsługa ręczna
- Optymalna izolacja dzięki panelom o grubości 42 mm
- Maksymalna ochrona dzięki ostonie szyn i rolek jezdnych oraz sprężyn
- Wysoka odporność antywyważeniowa (certyfikowana wg. NEN 5096), rozwiązanie opcjonalne
- Automatyczna wentylacja garażu dzięki uszczelce podłogowej ze szczelinami wentylacyjnymi
- Metalowa klamka w kolorze srebrnym o nowoczesnym wzornictwie







Bramy garażowe segmentowe Normstahl.

Po prostu pasują.

PONAD- CZASOWA, WYWAŻONA I ELEGANCKA.

Brama segmentowa górna
Normstahl Smart 42



- Model: Trend
- Powierzchnia o teksturze brillant
- Biały komunikacyjny (zbliżony do RAL 9016)
- Automatyczna, z napędem Magic
- Optymalna izolacja dzięki panelom o grubości 42 mm



Normstahl Superior+ 42, model Style – szare aluminium (zbliżony do RAL 9007)

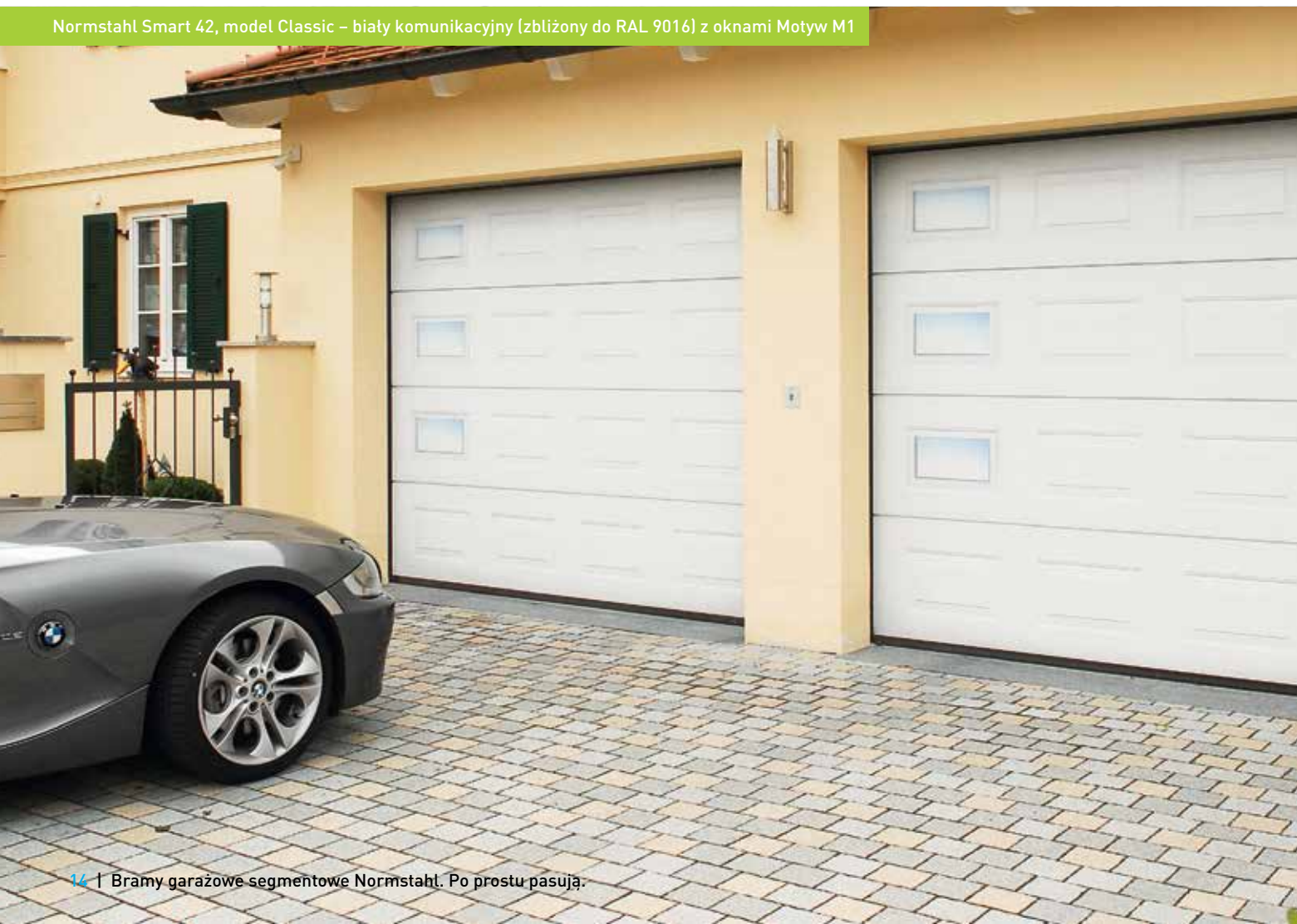

Normstahl Smart 42, model Classic – biały komunikacyjny (zbliżony do RAL 9016) z oknami Motyw M1



Normstahl Superior+ 42, model Flair – białe aluminium (zbliżony do RAL 9006)



Normstahl Superior+ 42, model Style – szary antracyt (zbliżony do RAL 7016) z oknami stylizowanymi D702

NORMSTAHL. NIE TYLKO JAKOŚĆ.

Bramy garażowe segmentowe Normstahl.

Jakość broni się sama. Normstahl. Od 1946 roku synonim trwałych i stabilnych bram garażowych dostępnych w jakości premium.



Zrównoważony rozwój

Oszczędność energii podczas prac budowlanych lub renowacyjnych: bramy firmy Normstahl są wyposażone w panele o grubości 42 mm. Tym samym gwarantują one skuteczną izolację. Ulga dla środowiska i kieszeni!



Nasza niezawodność

Dobrze wiemy, co sprzedajemy naszym klientom. Właśnie dlatego udzielamy 10 lat gwarancji na wszystkie elementy bram włącznie z częściami zużywalnymi, takimi jak rolki, sprężyny, zawiasy i powierzchnie bram. Na nas mogą Państwo polegać!



Nasza norma

Nie tolerujemy żadnych uchybień. Bramy garażowe Normstahl charakteryzują się jakością klasy premium już w wersjach seryjnych. Nasza marka zawsze była i będzie z tym utożsamiana.



Nasza tradycja

Od ponad 60 lat marka Normstahl stanowi synonim jakości, zrównoważonego rozwoju, indywidualności, bezpieczeństwa i niezawodności w odniesieniu do bram garażowych i ich napędów. Wybór naszych produktów to zawsze dobra decyzja!



Indywidualny charakter

Nieliczone możliwości kombinacji gwarantują, że znajdą Państwo u nas bramę dla siebie! Zachęcamy do dokonania wyboru zgodnie z wymogami technicznymi i preferencjami estetycznymi. Ułatwi to nasza tabela doboru bram dostępna na stronie 22.



Bezpieczeństwo

Garaże często kryją więcej cennych rzeczy, niż można przypuszczać. Właśnie dlatego oferujemy opcjonalne zabezpieczenie przeciwwłamaniowe dla bram Normstahl Superior 42 i Normstahl Superior+42. Rozwiązanie to zostało przebadane przez SKG pod kątem zgodności z holenderską normą NEN 5096.

*Szczegółowe informacje znajdują Państwo w warunkach gwarancji dostępnych na stronie www.normstahl.pl.

Bramy garażowe segmentowe Normstahl.

Nasza linia produktowa.

Normstahl

Smart 42

Lider pod względem stosunku ceny do funkcjonalności

Wyposażenie podstawowe tej bramy jest tak bogate, że każdy chciałby ją kupić od ręki.



**Trzy produkty,
wiele możliwych
kombinacji.**

Kolor	6 kolorów standardowych – powierzchnia oryginalnie powlekana
Model	4 wersje modeli
Powierzchnia	Brillant/Woodgrain
Okno	Okno z motywami, pas okienny
Rozmiary	61 rozmiarów standardowych maksymalna szerokość: 5000 mm maksymalna wysokość: 3000 mm <ul style="list-style-type: none">■ Optymalna izolacja dzięki panelom o grubości 42 mm■ Zintegrowany w ościeżnicy system sprężyn naciągowych do wymiaru 3000 x 2250 mm. Większe bramy ze sprężynami skrętnymi■ Do niskich nadproży■ Minimalne ograniczenie otworu wjazdowego w przypadku bram ręcznych

Normstahl

Superior 42

Optymalizacja pod wieloma względami

Brama ta dysponuje nieco większą liczbą opcji. Szersza oferta z wieloma funkcjonalnościami dostępnymi w cenie lub opcjonalnie.



Normstahl

Superior+ 42

Uniwersalny wybór

Jedyna w swoim rodzaju. Właściwe rozwiązanie dla perfekcjonistów. Nie trzeba z niczego rezygnować. Co więcej, można zamówić sporo dodatków.



Tabela doboru dostępna na stronie 22 ułatwi Państwu wybranie odpowiedniej bramy.

6 kolorów standardowych – powierzchnia oryginalnie powlekana
12 kolorów standardowych – powierzchnia lakierowana

5 wersji modeli

Brillant/Woodgrain

Okno z motywami, pas okienny

61 rozmiarów standardowych
Możliwość dopasowania maks. do szerokości 5000 mm i wysokości 3000 mm

- Optymalna izolacja dzięki panelom o grubości 42 mm
- Uszczelka podtógowa ze szczelinami wentylacyjnymi
- System sprężyn naciągowych ostionięty i zintegrowany w górnych szynach jezdnych (do 3000 x 2500 mm). Większe bramy ze sprężynami skrętnymi
- Wysoka odporność antywyważeniowa (certyfikowana wg. NEN 5096), rozwiązanie opcjonalne
- Opcjonalnie z drzwiami przejściowymi
- Do wyjątkowo niskich nadproży
- Ostona rolek i szyn jezdnych

10 kolorów standardowych – powierzchnia oryginalnie powlekana
10 kolorów standardowych – powierzchnia lakierowana

6 wersji modeli

Gładka

Okno z motywami, pas okienny, okno stylizowane, okno ekskluzywne

66 rozmiarów standardowych
Możliwość dopasowania maks. do szerokości 5500 mm i wysokości 3150 mm

- Optymalna izolacja dzięki panelom o grubości 42 mm
- Uszczelka podtógowa ze szczelinami wentylacyjnymi
- System sprężyn naciągowych ostionięty i zintegrowany w górnych szynach jezdnych (do 3000 x 2250 mm). Większe bramy ze sprężynami skrętnymi
- Wysoka odporność antywyważeniowa (certyfikowana wg. NEN 5096), rozwiązanie opcjonalne
- Opcjonalnie z drzwiami przejściowymi
- Do wyjątkowo niskich nadproży
- Ostona rolek i szyn jezdnych
- Możliwość zastosowania w rozwiązaniach projektowanych

Bramy garażowe segmentowe Normstahl.

Wyjątkowe cechy naszych produktów.
Zalety dla Państwa.

Normstahl Smart 42

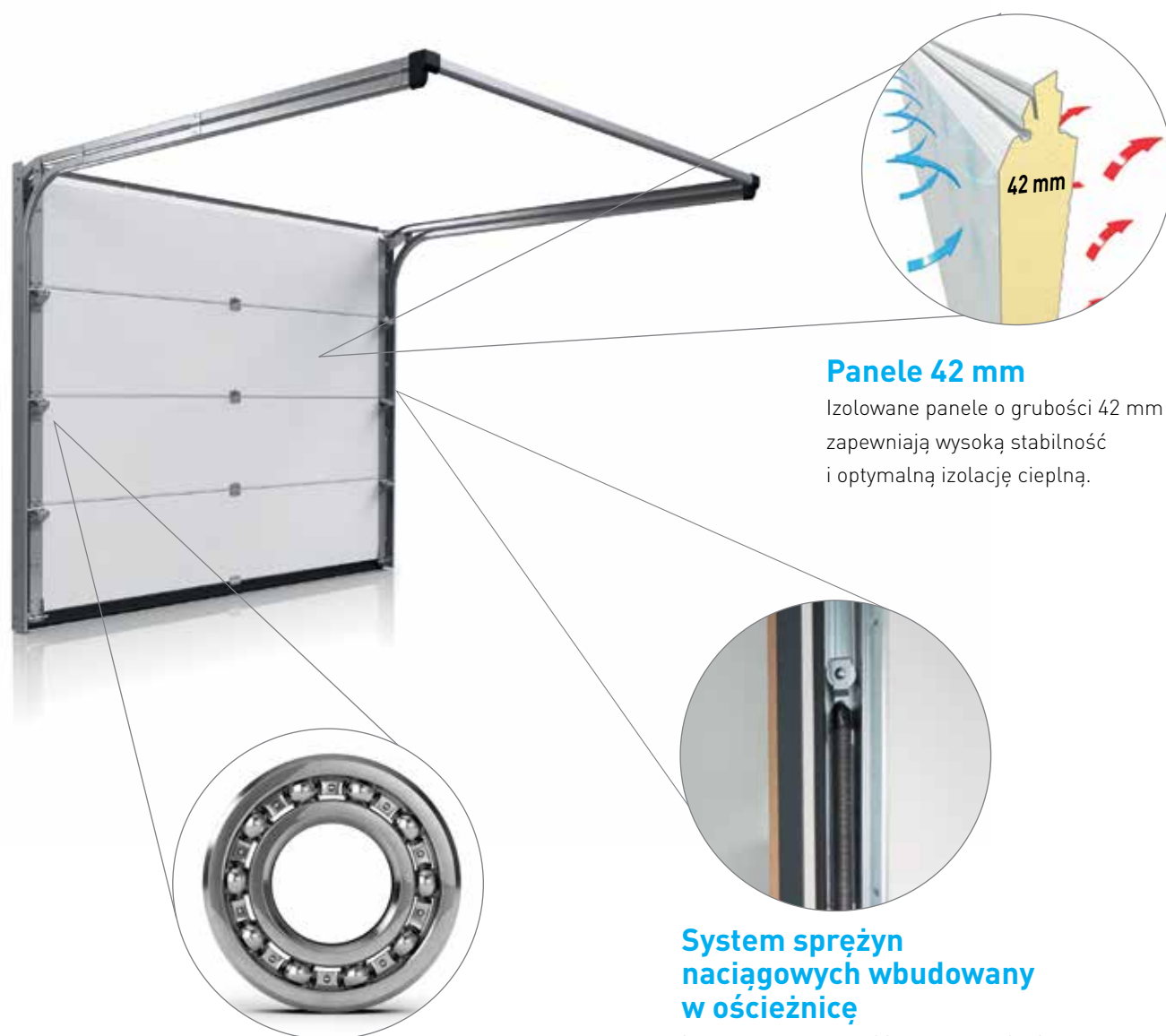

Panele 42 mm

Izolowane panele o grubości 42 mm zapewniają wysoką stabilność i optymalną izolację cieplną.

Łożyszkowane rolki jezdne

Łożyszkowane rolki jezdne zapewniają spokojną i płynną pracę bramy.

System sprężyn naciągowych wbudowany w ościeżnicę

Łatwy w montażu pakiet sprężyn wbudowany w ościeżnicę boczną.

*Szczegółowe informacje znajdują Państwo w warunkach gwarancji dostępnych na stronie www.normstahl.pl.



Normstahl Superior 42 i Normstahl Superior+ 42

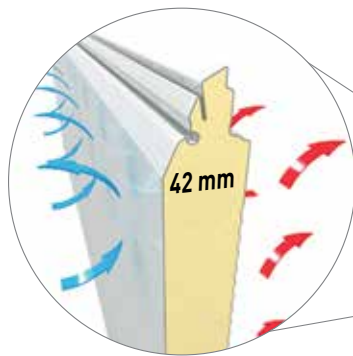

Panele 42 mm

Izolowane panele o grubości 42 mm zapewniają wysoką stabilność i optymalną izolację cieplną.



Łożyskowane rolki jezdne

Łożyskowane rolki jezdne zapewniają spokojną i płynną pracę bramy.



Ostona ościeżnicy

Maksymalna ochrona dzięki ostonie rolek jezdnych oraz sprężyn.

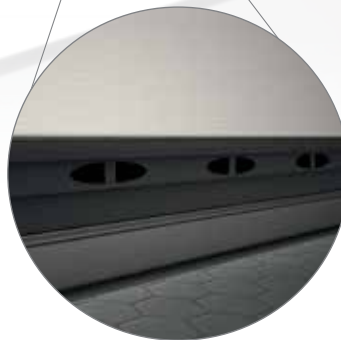

Uszczelka podłogowa

Zależnie od otwarcia lub zamknięcia podczas montażu uszczelka podłogowa chroni przed opadami atmosferycznymi oraz umożliwia cyrkulację świeżego powietrza.



Ostona kaset ze sprężynami naciągowymi

Umieszczone u góry i ostonięte kasety ze sprężynami naciągowymi nie tylko zapewniają oszczędność miejsca, lecz także gwarantują maksymalne bezpieczeństwo (do rozmiaru 3000 x 2250 mm).

Proszę
pozostawić tę
stronę otwartą!

Tabela doboru bram Normstahl.

Najkrótsza droga do wymarzonej bramy.

Wszystko pod kontrolą.

Tabela doboru bram Normstahl.



Prosimy pozostawić tę stronę otwartą i bezpośrednio wpisać uwagi i pytania!

Wymogi techniczne i preferencje estetyczne:
Normstahl oferuje szereg dostępnych kombinacji. W celu zaprezentowania Państwu dostępnych opcji oraz ułatwienia wyboru opracowaliśmy tabelę doboru bram.

Prosimy o niezamykanie tej strony. Dostępne opcje wyboru są widoczne w sekcjach prawych. W razie potrzeby mogą Państwo dołączyć ewentualne uwagi i sprecyzować swoją wizję wymarzonej bramy.

Rozmiar	Okno
Kolor	Drzwi boczne
Powierzchnia	Inne dodatki
Model	

Wystarczy zaznaczyć opcję, a następnie sprawdzić, która linia produktowa spełnia wymagania.

	Państwa preferencje	Rozmiar	Kolor	Powierzchnia	Model	Okno	Drzwi
Nasze linie produktowe	Normstahl Smart 42						
	Normstahl Superior 42						
	Normstahl Superior+ 42						

Normstahl Smart 42	
Normstahl Superior 42	
Normstahl Superior+ 42	

Zakres rozmiarów.

Możliwość dokładnego dopasowania bramy.



Możliwość dopasowania co do milimetra maksymalnie do szerokości 5500 mm i wysokości 3150 mm

Niezależnie od tego, jakiego rozmiaru Państwo szukają, dostarczymy rozwiązanie dokładnie dopasowane do Państwa wymagań. W przypadku serii Normstahl Smart 42 cena obejmuje aż 61 rozmiarów standardowych. W przypadku serii Normstahl Superior 42 i Normstahl Superior+ 42 cena obejmuje dopasowanie bramy z dokładnością co do milimetra.

maks. 5500 mm

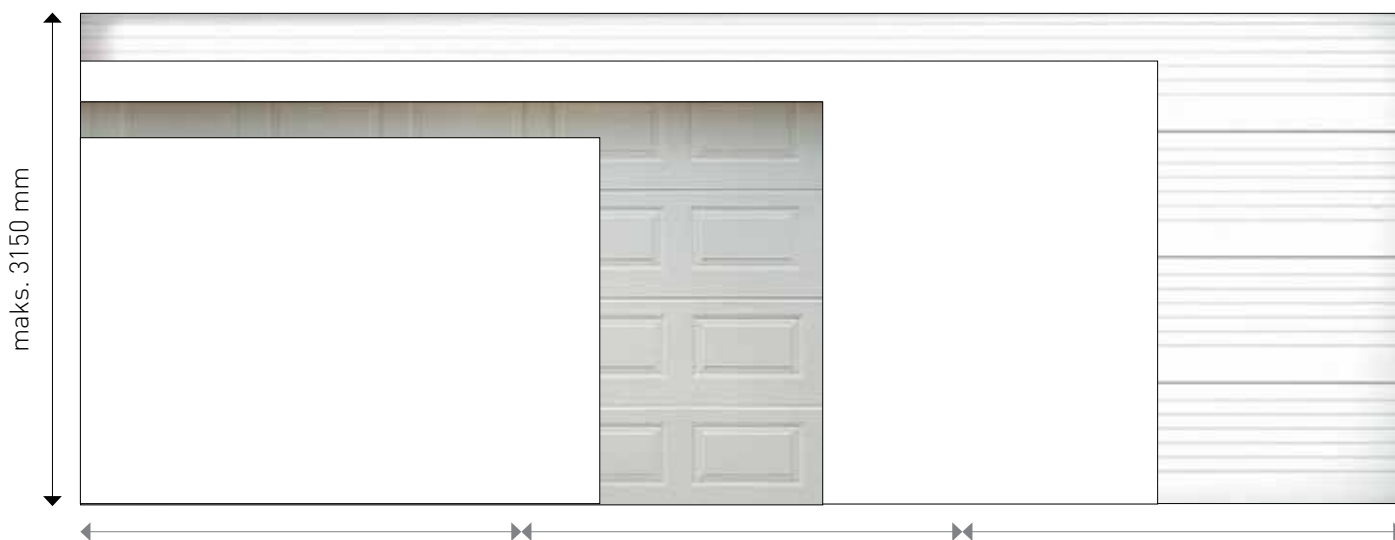

61 rozmiarów standardowych

61 rozmiarów standardowych, możliwość dopasowania (co do milimetra maks. do szerokości 5000 mm i wysokości 3000 mm)

66 rozmiarów standardowych, możliwość dopasowania (co do milimetra maks. do szerokości 5500 mm i wysokości 3150 mm)



Kolory.

W ten sposób mogą Państwo podkreślić swój styl.



Prosimy zastanowić się nad wyborem koloru pasującego do Państwa domu.

Jeżeli żaden ze standardowych kolorów powierzchni oryginalnie powlekanej lub lakierowanej nie spełnia Państwa wymagań, można wybrać dowolny kolor z palety RAL

Kolory standardowe z powierzchnią oryginalnie powlekaną

Biły komunikacyjny (zbliżony do RAL 9016)*	Jasnoszary (zbliżony do RAL 7035)	Białe aluminium (zbliżony do RAL 9006)	Szary sygnalizacyjny (zbliżony do RAL 7004)	Szare aluminium (zbliżony do RAL 9007)	Szary metalik (zbliżony do DB703)	Szary antracyt (zbliżony do 7016)	Złoty dąb 060	Ciemny dąb 070	Mahoń 080	Brazowa sepia (zbliżony do RAL 8014)
--	-----------------------------------	--	---	--	-----------------------------------	-----------------------------------	---------------	----------------	-----------	--------------------------------------

*Kolor podstawowy: dostępny standardowo w korzystnej cenie

X		X				X	X	X		X
X		X				X	X	X		X
X	X	X	X	X	X	X	X	X	X	



Kolory standardowe z powierzchnią lakierowaną

Jasnoszary (zbliżony do RAL 7035)	Szary sygnalizacyjny (zbliżony do RAL 7004)	Szare aluminium (zbliżony do RAL 9007)	Szarość okienna (zbliżony do RAL 7040)	Ciemnoszary (zbliżony do RAL 7015)	Czerwień rubinowa (zbliżony do RAL 3003)	Braz czekoladowy (zbliżony do RAL 8017)	Brazowa sepia (zbliżony do RAL 8014)	Brazowy (zbliżony do RAL 8003)	Brazowa ochra (zbliżony do RAL 8001)	Zieleń jodły (zbliżony do RAL 6009)	Zieleń mchu (zbliżony do RAL 6005)	Jasna kość słoniowa (zbliżony do RAL 1015)
-----------------------------------	---	--	--	------------------------------------	--	---	--------------------------------------	--------------------------------	--------------------------------------	-------------------------------------	------------------------------------	--

	X	X	X	X	X	X	X		X	X	X	X	X
				X	X	X	X	X	X				X

Powierzchnie.

Gwarancja na całe 10 lat*.

Powierzchnie w jakości Normstahl.

Rdzeń piankowy bez HFC o grubości 42 mm jest stabilizowany ocynkowaną blachą stalową. Dopiero na nim znajduje się powierzchnia z powłoką końcową. Do wyboru są trzy charakterystyczne tekstury powierzchni: woodgrain, brillant i gładka.

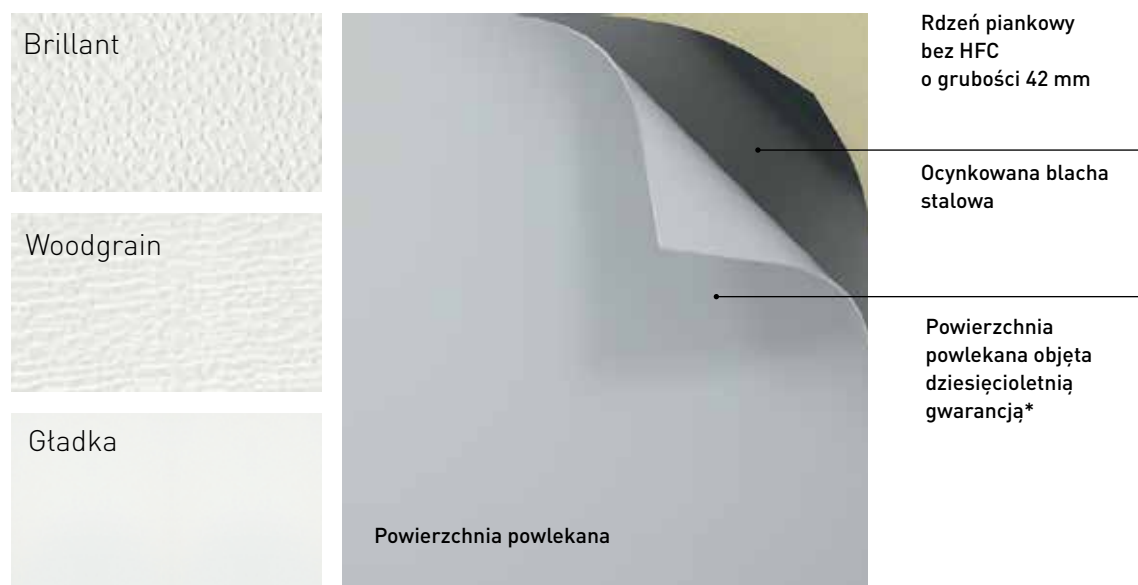

Poniższe zestawienie pozwala na sprawdzenie, w której linii produktowej dostępna jest dana opcja.

*Szczegółowe informacje znajdą Państwo w warunkach gwarancji dostępnych na stronie www.normstahl.pl.



Woodgrain

Idealne połączenie drewnianego wyglądu z powierzchnią stalową: na odpornej i łatwej w pielęgnacji blasze stalowej naniesiona została tekstura imitująca drewno. Dzięki zastosowaniu odpowiedniego koloru uzyskujemy wytrzymałą bramę drewnianą, której nigdy więcej nie trzeba malować.

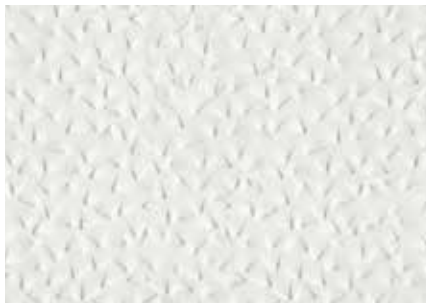

Brillant

Na odpornej i łatwej w pielęgnacji blasze stalowej naniesiona została abstrakcyjna tekstura. W ten sposób powstaje wytrzymała brama o solidnej, a jednocześnie przyjemnej powierzchni, której nie trzeba więcej malować.

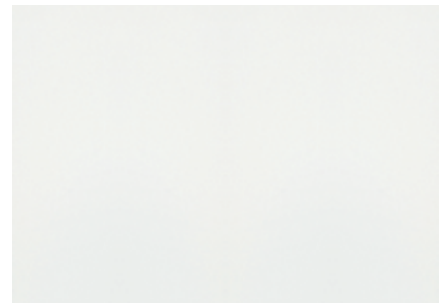

Gładka

Nasi klienci coraz częściej decydują się na tę elegancką, gładką powierzchnię. Sprawia ona wrażenie niezwykle szlachetnej, a do tego jest bardzo łatwa w czyszczeniu. Elegancka i wytrzymała brama, której nie trzeba więcej malować.

X	X	
X	X	
		X

Modele.

Odpowiedni profil dla Państwa bramy.

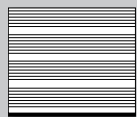

Model Line

Wersja ta charakteryzuje się pięknym kształtem przetłoczeń. Równomiernie rozmieszczone, poziome linie zapewniają niezwykle estetycznie wyglądający efekt dynamiki i rytmiczności. Uczta dla oka – na całej linii.

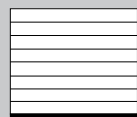

Model Trend

Dyskretny, elegancki, a przy tym wyznaczający trendy. Dzięki swej eleganckiej prostocie model Trend idealnie komponuje się pod względem stylu z resztą budynku. Czasami mniej znaczy więcej.

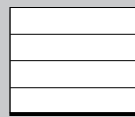

Model Style

Siła spokoju. Model Style łączy nienachalny design z prostą elegancją. Po prostu czysta estetyka.

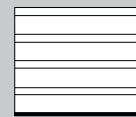

Model Flair

Zwyczajny i niezwykajny: po bliższym przyjrzeniu się bramie można zauważyć charakterystyczne przetłoczenie w górnej części panelu. Model ten jest z jednej strony zwykły, a z drugiej nietypowy – chyba właśnie dlatego cieszy się taką popularnością.

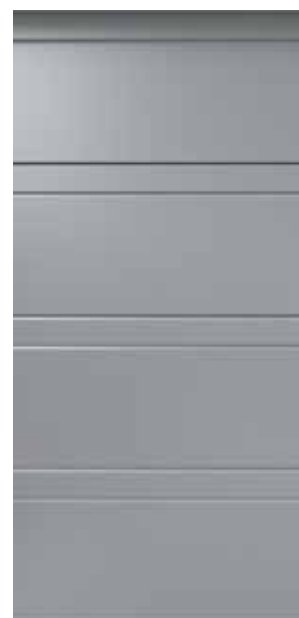
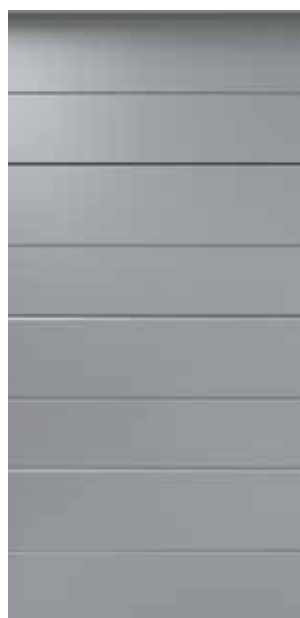

X

X

X

X

X

X

X

X

X

X



Model Micro

Micro zaskakuje interesującym bogactwem elementów. Brama ta prezentuje pełną gamę swoich detali zależnie od perspektywy i kąta padania światła. Prawdziwy majstersztyk!

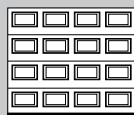

Model Classic

Czyste linie, tradycyjna forma, charakterystyczna struktura kasetonowa: Classic to design, który nigdy się nie zestarzeje. Model ten prezentuje się dumnie, a jednocześnie elegancko. Skromny, a przy tym robiący wrażenie.

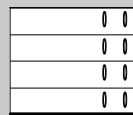

Model E-Design

Jeszcze więcej przestrzeni dla indywidualności. W przypadku tego modelu mogą Państwo wybrać lokalizację symetrycznych par elips w poszczególnych sekcjach bramy umieszczonych z lewej lub prawej strony (powierzchnia brillant).



X

X

X

X

X

Okna. Widok na świat.

Odporne na zarysowania, przezroczyste lub satynowane podwójne tafle szkła akrylowego – w dowolnym wykonaniu – zapewnią ekskluzywność i indywidualność także przy wjeździe do domu.

Okna z motywami



Motyw 1



Motyw 2



Motyw 3



Motyw 4



Motyw 1 z kratką wentylacyjną

Pasy okienne



Te wykonane ze szkła sekcje ciągną się wąskimi pasami na całej szerokości bramy. Pasy okienne o wysokości ok. 400 mm są szczególnie przydatne tam, gdzie potrzeba więcej światła dziennego.

Okna ekskluzywne



E601 San Marino



E603 Florida



E604 Miami

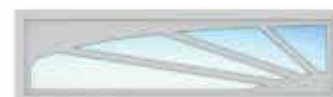

E504/2 Monaco (el. lewy)



E504/2 Monaco (el. prawy)



E 503/2 Hollywood II

X

X

X

X

X

X

X

Stylizowane motywy.

Spersonalizowane detale.

Okna stylizowane



D700



D702



D704

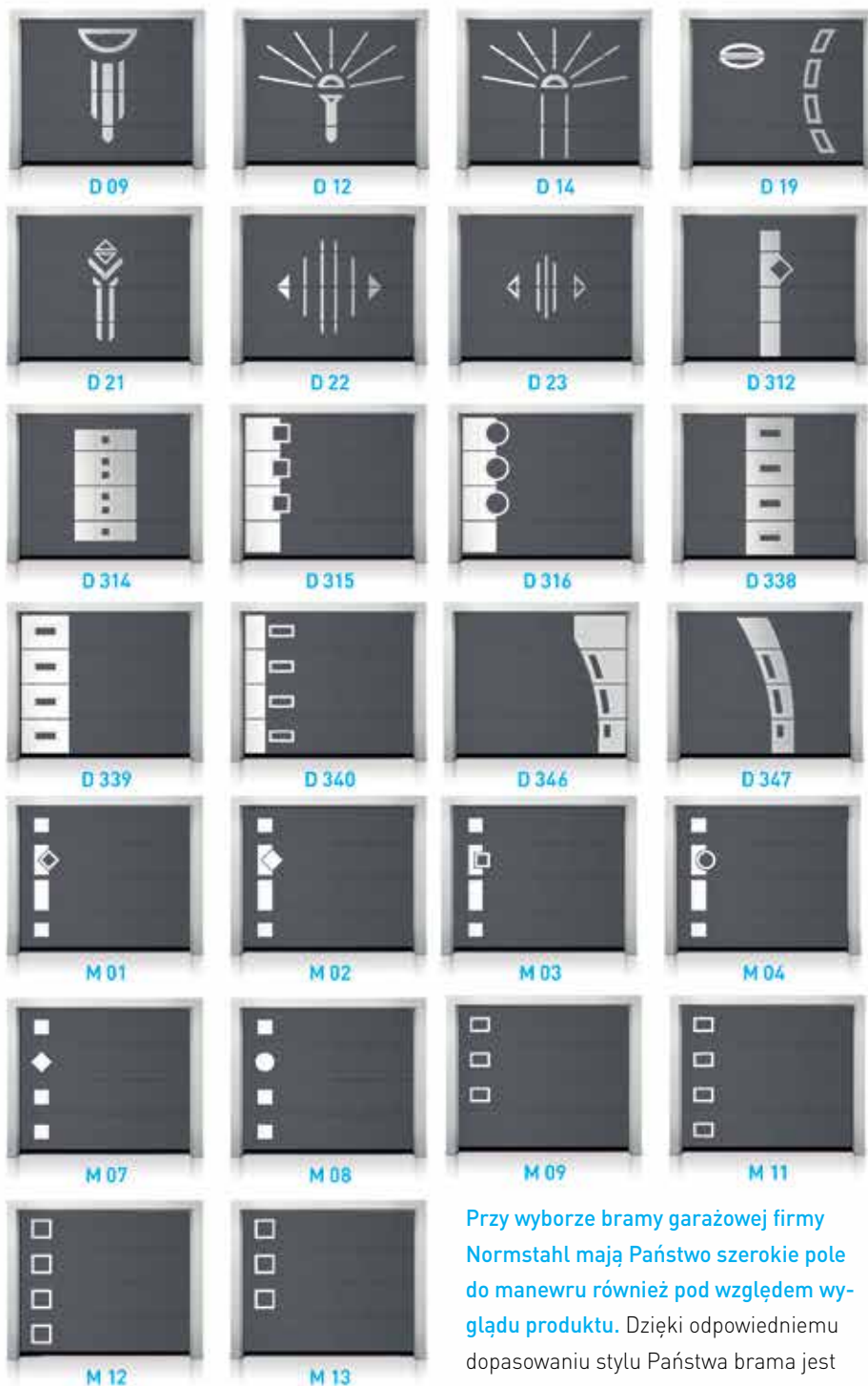

Przy wyborze bramy garażowej firmy Normstahl mają Państwo szerokie pole do manewru również pod względem wyglądu produktu. Dzięki odpowiedniemu dopasowaniu stylu Państwa brama jest jednocześnie funkcjonalna i estetyczna.

Samodzielnie definiowane zalety produktów.

Zestawienie.



Ochrona własności

Bramy firmy Normstahl są wyjątkowo stabilne i bezpieczne. Gdy jest to potrzebne, bramy Normstahl Superior42 i Normstahl Superior+42 mogą zostać wyposażone w dodatkową ochronę przed włamaniem. Rozwiązanie to otrzymało certyfikat SKG potwierdzający zgodność z holenderską normą NEN 5096 dla klasy WK2.



Maksymalna ochrona przed obrażeniami

Pragniemy zapewnić optymalną ochronę matych dłoni. Bramy Normstahl Superior42 i Normstahl Superior+42 oferują ją dzięki osłonie rolek i szyn jezdnych oraz sprężyn naciągowych i umieszczonej z boku prowadnicy.



Zabezpieczenie przed utratą ciepła

Izolowane panele o grubości 42 mm zapewniają wysoką stabilność i optymalną izolację cieplną. Termiczna izolacja paneli pozwala na oszczędność energii oraz obniżenie kosztów. W przypadku bram o wymiarach 5000 x 2250 mm oznacza to zauważalnie doskonały **współczynnik U (1,1)**.

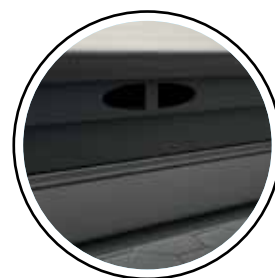
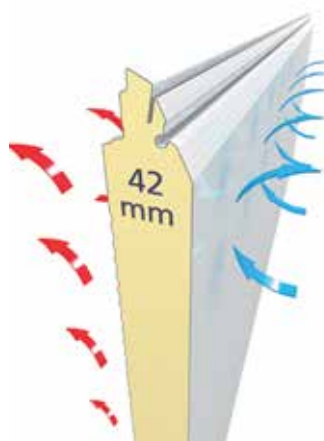

Pełna szczelność przy jednoczesnej wentylacji

Cecha charakterystyczna bram Normstahl Superior42 i Normstahl Superior+42: Niezawodne i trwałe elastyczne uszczelki podłogowe o doskonałym zamknięciu oznaczają idealne uszczelnienie garażu. W razie potrzeby otwór wentylacyjny w uszczelce zapewnia dopływ świeżego powietrza.



X *

X *

X

X

X

X

X

X

X

* Opcja oferowana dodatkowo, nie jest uwzględniona w cenie



Optymalny system sprężyn naciągowych

Dwie znajdujące się nad szynami jezdnyymi kasety ze sprężynami naciągowymi tworzą oddzielny system, zapewniając tym samym unikalną ochronę w przypadku Normstahl Superior 42 i Normstahl Superior+ 42. W ten sposób możemy zapewnić Państwu maksimum bezpieczeństwa. Bramy firmy Normstahl poruszają się lekko i cicho, a także oszczędzają znaczną ilość miejsca.



Ergonomiczny kształt klamek

Komfort, funkcjonalność, bezpieczeństwo – wszystko w zasięgu ręki. Nasze bramy otwierają się i zamykają dziecinnie łatwo. Bramy Normstahl Smart 42 są wyposażone w czarne klamki z tworzywa sztucznego. Wersje czarny metal, srebrny, stal szlachetna i mosiądz złocony są dostępne dla Normstahl Superior 42 i Normstahl Superior+ 42.



	X	
X		X
X		X

Brama i drzwi.

Otwarte na Państwa sugestie.



Drzwi przejściowe

Często wchodzi Państwo do garażu przez bramę i nie chcą za każdym razem całkowicie jej otwierać? W takim przypadku drzwi przejściowe oferują maksymalną wygodę, a niski próg nie powoduje potyknięcia się.



Wskazówki techniczne

Profile drzwi są opcjonalnie dostępne w wersji z aluminium anodowanego (standard) lub lakierowane na kolor bramy (przy czym próg drzwi oraz bramy są zawsze wykonane z aluminium oksydowanego). Drzwi są standardowo wyposażone w mechanizm zamykający oraz zabezpieczenie drzwi przejściowych.

Na górze wszystkich bram o szerokości do 3000 mm i wysokości do 2250 mm znajduje się profil aluminiowy (patrz rysunek u góry). Większe bramy wyposażone są w wewnętrzny profil usztywniający (patrz rysunek u dołu). W standardzie niski próg, który nie stwarza problemów podczas przejeżdżania (np. rowerem).



X

X



Czarny



Stal szlachetna



Srebrny



Drzwi wejściowe
LINE

Drzwi boczne

Rzecz jasna dla każdego modelu dostępne są pasujące drzwi wejściowe. Tylko w ten sposób można osiągnąć jednolity pod względem estetycznym efekt. Kłamki drzwi są standardowo dostępne w wersji czarnej i srebrnej lub ze stali szlachetnej.



Drzwi wejściowe
TREND



Drzwi wejściowe
STYLE



Drzwi wejściowe
FLAIR



Drzwi wejściowe
MICRO



Drzwi wejściowe
CLASSIC



Drzwi wejściowe
E-DESIGN

X

X

X

Napędy do bram firmy Normstahl

Mocna opcja.

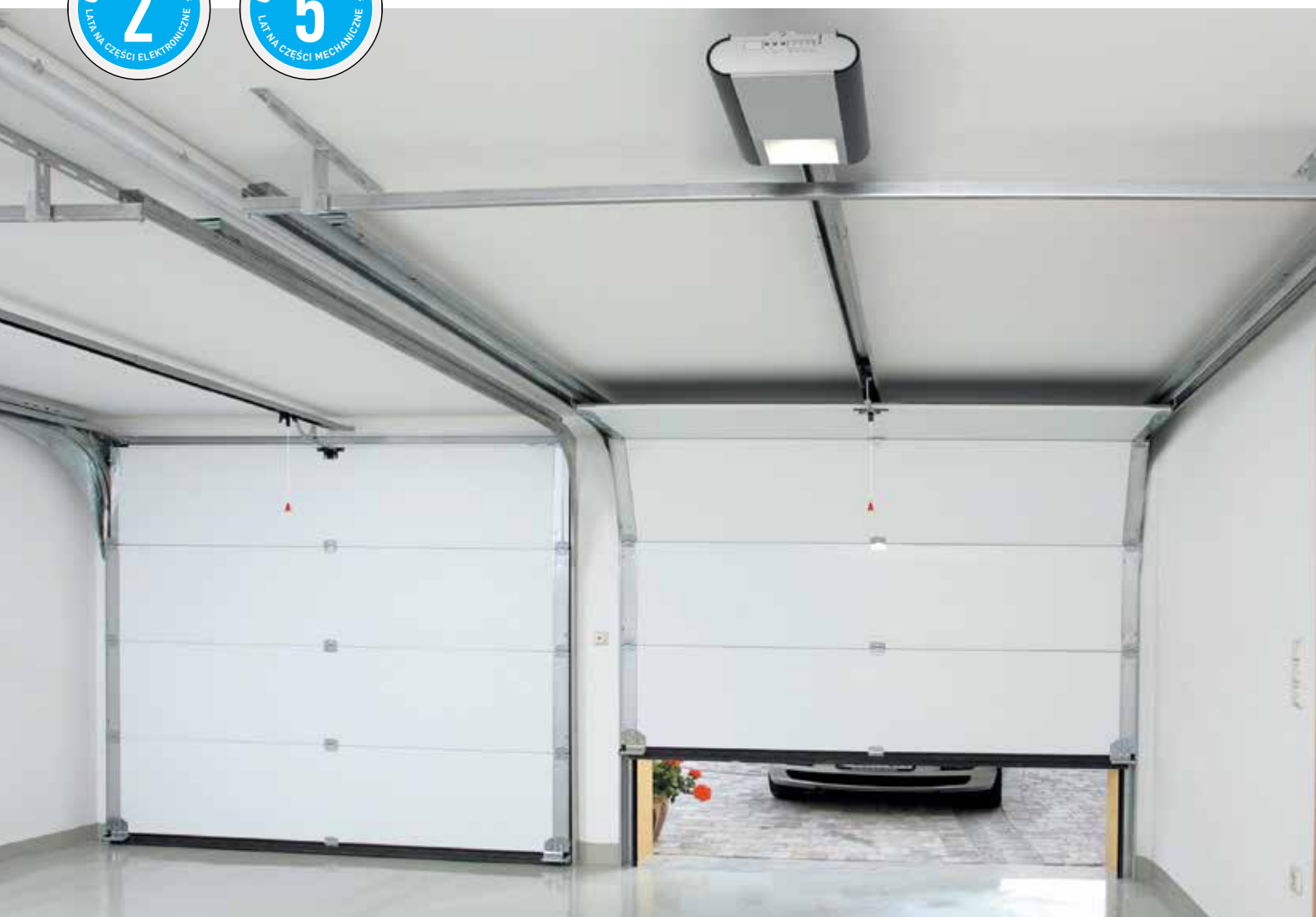

Warto zapewnić sobie komfort dzięki serii napędów Normstahl Magic!

W myśl hasła „szybciej, łatwiej, mocniej” napędy Magic oferują szereg innowacji.

Rezultatem jest napęd, który spełnia wszystkie wymagania pod względem wygody, cichej pracy, niezawodności, designu i mocy.



Napędy do bram: Normstahl Magic 600 i Normstahl Magic 1000

Moc Magic 600 wystarcza dla wielu rozmiarów bram. Napęd Magic 1000 zalecamy do większych bram oraz dla wszystkich użytkowników, którzy potrzebują rozwiązań o większej mocy.

Napędy do bram „all-inclusive”

Zestaw każdego napędu do bram firmy Normstahl zawiera wszystkie elementy zapewniające maksymalny komfort i najwyższą jakość życia – zabezpieczenia, otwieranie awaryjne, kompatybilność z systemami Homelink i Bus, piloty, uchwyty ściennie itd.



Oto, co oferują nasze napędy do bram:

- 4-kanalowe piloty Mini oraz 2-kanalowe piloty Micro działające w systemie 433 Rolling Code
- Maks. prędkość przesuwu: 210 mm/s (bieg jałowy)
- Nawigacja menu na wyświetlaczu
- Kompaktowa, obrotowa głowica napędowa
- Bezobstugowy pasek zębaty
- Wytrzymała konstrukcja z szyną C
- Niewielkie zużycie prądu
- Gotowość do pracy z systemem Bus (dodatkowa płytka obwodu drukowanego)
- Automatyczne rozpoznawanie przeszkody
- Łagodny bieg oraz chroniąca bramę, regulowana funkcja łagodnego zatrzymywania
- Funkcja częściowego otwierania (w przypadku Magic 1000)

Przydatne akcesoria



Klawiatura kodowa



Wyłącznik kluczykowy



Pilot samochodowy



Magic Door Control

*Szczegółowe informacje znajdą Państwo w warunkach gwarancji dostępnych na stronie www.normstahl.pl.



Bramy garażowe segmentowe Normstahl.

WIELKOŚCI I WYMIARY MONTAŻOWE.

Normstahl Smart 42

Dostępne wyłącznie rozmiary standardowe



Wysokość zamawiana	Wysokość ościeżnicy														
3000	2965							X							
2800	2795			X		X	X								
2650	2639			X											
2500	2483			X		X	X				X		X		X
2375	2358			X		X	X				X		X		X
2250	2250		X	X	X	X	X	X	X	X	X	X	X	X	X
2125	2125	X	X	X	X	X	X	X	X	X	X	X	X	X	X
2000	2000	X	X	X	X	X	X	X	X	X	X	X	X	X	X
1900	1900	X	X	X											
Maks. szerokość w mm		2250	2375	2500	2625	2750	3000	3250	3500	3750	4000	4250	4500	4750	5000

X	Rozmiar standardowy	S* wysokość nadproża	
		Ręczna	Automatyczna
	Z bocznymi sprężynami naciągowymi	110	150
	Ze sprężynami skrętnymi (TOF)	200	200

Normstahl Superior 42

Minimalna szerokość: 1800 mm
Minimalna wysokość: 1875 mm

Wysokość zamawiana	Wysokość ościeżnicy														
3000	2965							X							
2800	2795			X		X	X								
2650	2639			X											
2500	2483			X		X	X				X		X		X
2375	2358			X		X	X				X		X		X
2250	2250		X	X	X	X	X	X	X	X	X	X	X	X	X
2125	2125	X	X	X	X	X	X	X	X	X	X	X	X	X	X
2000	2000	X	X	X	X	X	X	X	X	X	X	X	X	X	X
1900	1900	X	X	X											
Maks. szerokość w mm		2250	2375	2500	2625	2750	3000	3250	3500	3750	4000	4250	4500	4750	5000

X	Rozmiar standardowy	S* wysokość nadproża		S* wysokość nadproża	
		Ręczna	Automatyczna	Ręczna	Automatyczna
	Ze sprężynami naciągowymi u góry (TEN)	150	150	Za dopłatą (opcjonalnie)	
	Ze sprężynami skrętnymi z przodu (TOF)	200	200	Sprężyny naciągowe (nadproże niskie) TEL	100 120
	Ze sprężynami skrętnymi z tyłu (TOR)	100	120	Sprężyny skrętne z tyłu (TOR)	100 120

Normstahl Superior+ 42

Minimalna szerokość: 1800 mm
Minimalna wysokość: 1875 mm

Wysokość zamawiana	Wysokość ościeżnicy																
3150	3150																
3100	2965						X										
2800	2795			X		X	X										
2650	2639			X													
2500	2483			X		X	X				X		X		X	X	
2375	2358			X		X	X				X		X		X	X	
2250	2250		X	X	X	X	X	X	X	X	X	X	X	X	X	X	
2125	2125	X	X	X	X	X	X	X	X	X	X	X	X	X	X	X	
2000	2000	X	X	X	X	X	X	X	X	X	X	X	X	X	X	X	
1900	1900	X	X	X													
Maks. szerokość w mm		2250	2375	2500	2625	2750	3000	3250	3500	3750	4000	4250	4500	4750	5000	5500	

X	Rozmiar standardowy	S* wysokość nadproża		S* wysokość nadproża	
		Ręczna	Automatyczna	Ręczna	Automatyczna
	Ze sprężynami naciagowymi u góry (TEN)	150	150		
	Ze sprężynami skrętnymi z przodu (TOF)	200	200		
	Ze sprężynami skrętnymi z tyłu (TOR)	100	120		
	WIDE* ze sprężynami skrętnymi z przodu	200	200		
				Za dopłatą (opcjonalnie)	
				Sprężyny naciagowe (nadproże niskie) TEL	100 120
				Sprężyny skrętne z tyłu (TOR)	100 120

*Brama Normstahl Superior+ 42 WIDE to ulepszona wersja z tożyskowanymi podwójnymi rolkami jezdny, jednak bez ostony szyn i rolek jezdnych.

Przekrój uszczelki podłogowej

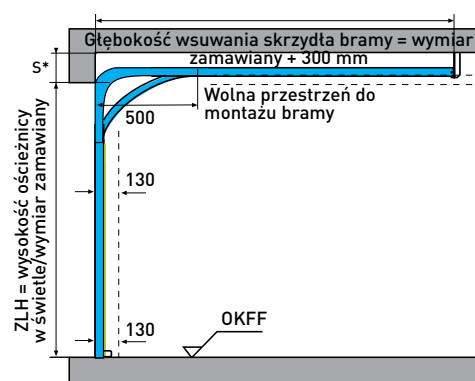
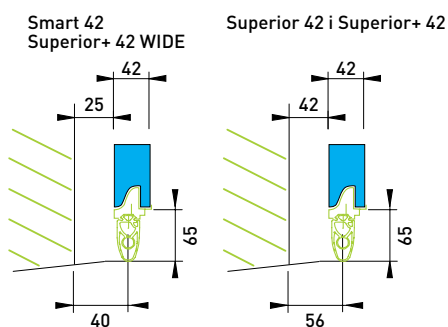

Zapotrzebowanie na miejsce z boku

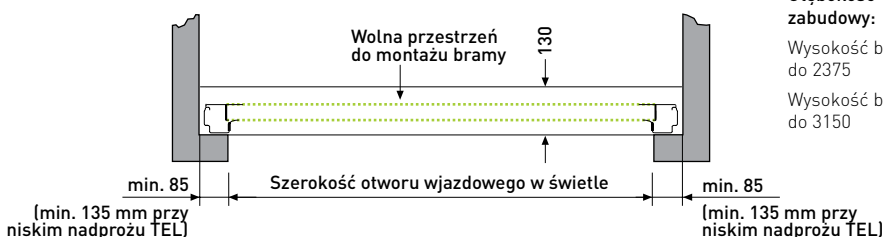

Głębokość zabudowy:	Ręczna (nadproże normalne)	Ręczna (nadproże niskie)	Automatyczna
Wysokość bramy do 2375	Wysokość bramy +650	Wysokość bramy +770	3500
Wysokość bramy do 3150	Wysokość bramy +650	Wysokość bramy +770	4600

ENTRE/MATIC

Entrematic to nowe, innowacyjne przedsiębiorstwo oferujące automatyczne systemy wejściowe, któremu naprawdę można zaufać.

Normstahl, Dynaco, EM, Ditec, Kelley i Serco tworzą wspólnie zespół specjalistów gwarantujący Państwu zawsze i wszędzie najwyższą jakość, szybkie dostawy oraz doskonały poziom obsługi klienta.

Normstahl to renomowana marka oferująca najwyższej jakości innowacyjne i zautomatyzowane systemy wejściowe przeznaczone do zastosowań domowych i przemysłowych.

Od 1946 roku na rynku dostępna jest szeroka paleta trwałych produktów Normstahl, bezpiecznych, prostych w instalacji i wyjątkowo łatwych w obsłudze.



NPL-SEK/10A-06/14-DW
Zastrzegamy sobie prawo do wprowadzania zmian.
Możliwe różnice w kolorach spowodowane
technologią druku.

Zapraszamy do odwiedzin lub kontaktu telefonicznego. Chętnie udzielimy profesjonalnej porady.

Dystrybutor: Entrematic Group AB, Box 160, 423 21 Torslanda, Szwecja
Agent na terenie Polski: Normstahl - Polska Sp. z o. o., ul. Marecka 49, 05-220 Zielonka
tel. +48 22 781 80 46, fax +48 22 781 80 47
e-mail: normstahl.pl@entrematic.com · www.normstahl.pl

